

## Aufmaß VS 1, VS 2, VS 3, VS 3 SD

### Montage im Glasfalz - CA Befestigung

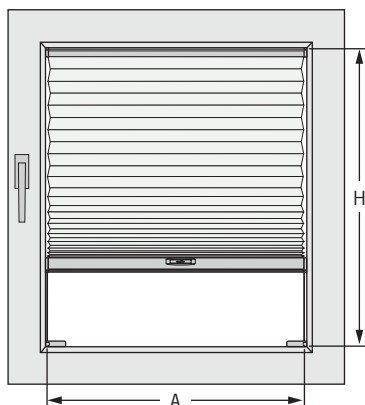

#### Glasfalz schräg

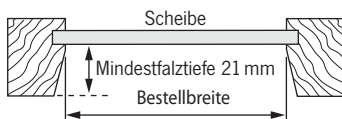

#### Glasfalz gerade

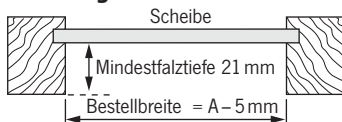

Messen Sie wegen eventueller Maßtoleranzen des Fensters das Maß A (Breite) an mehreren Punkten.

**Bestellbreite** = A  
**Bestellhöhe** = H

**Bestellbreite** = A abzgl. 5 mm  
**Bestellhöhe** = H

### Montage auf der Glasleiste (mit Glasleistenwinkel) - L Befestigung

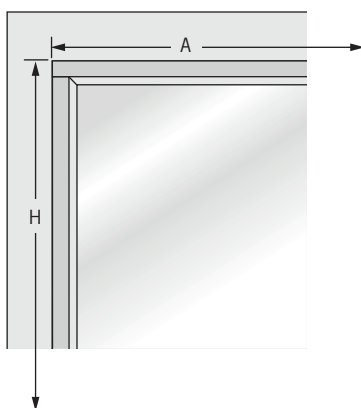
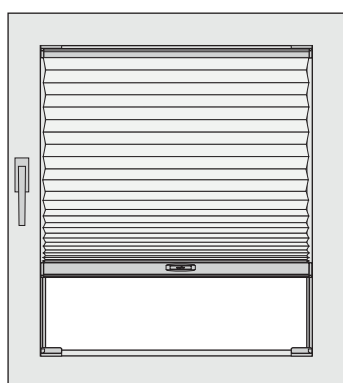

Messen Sie die Eckpunkte der Glasleiste aus.

**Bestellbreite** = A zzgl. 5 mm  
**Bestellhöhe** = H abzgl. 18 mm

### Montage auf dem Fensterflügel (mit Wandwinkel) - CB Befestigung

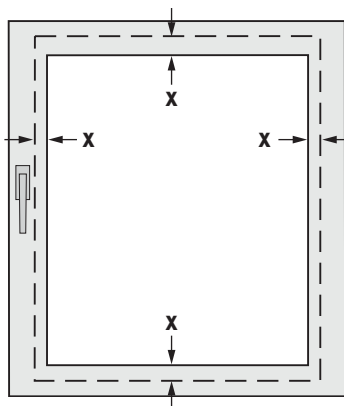
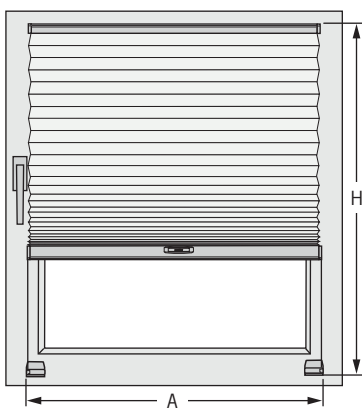

**X = gewünschter Überstand**

Beim Aufmaß auf vorstehende Beschläge achten.

**Bestellbreite** = A einschließlich des gewünschten Überstands (X)  
**Bestellhöhe** = H einschließlich des gewünschten Überstands (X)

#### Hinweise:

- Maß H = Oberkante Profil
- Deckenträger und Winkel benötigen zusammen weitere 4,5 mm.

### Montage auf dem Fensterflügel (mit Klemmträger) - BV Befestigung

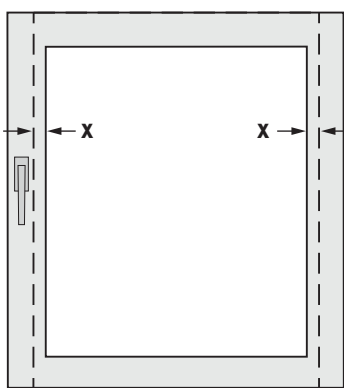
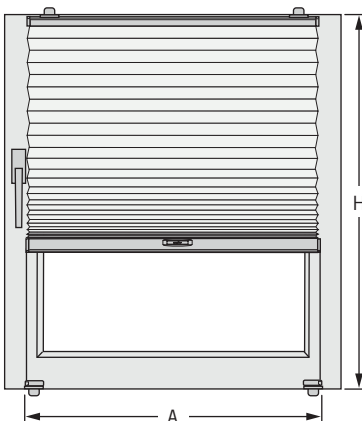

**X = gewünschter Überstand**

⚠ Prüfen Sie, ob der Klemmträger hinsichtlich Fenstermechanik und der Distanz zur Fensterbank eingesetzt werden kann (Stärke Fensterflügel max. 25 mm).

Beim Aufmaß auf vorstehende Beschläge achten.

**Bestellbreite** = A einschließlich des gewünschten Überstands (X)  
**Bestellhöhe** = H abzgl. 10 mm

## Allgemeine Hinweise

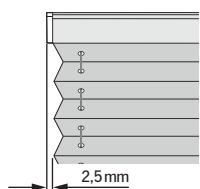

**Achtung!**  
Stoffbreite = Schienenbreite  
**Endkappen stehen über!**

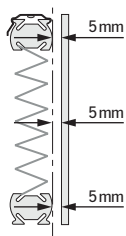

**Abstand Plissee – Scheibe:**  
mindestens 5 mm!

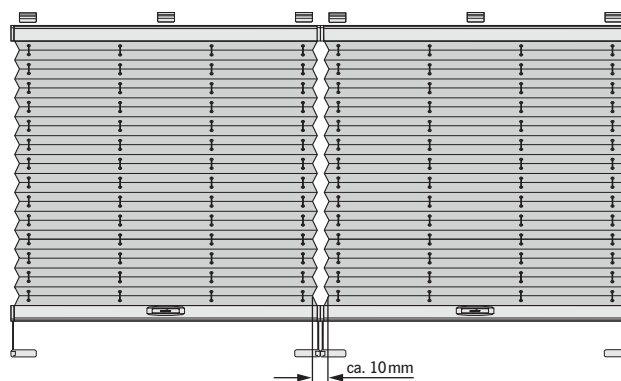

**Bei mehreren Anlagen nebeneinander:**

Lichtschlitz (Stoffzwischenraum) zwischen den Anlagen ca. 10 mm.  
Erforderlicher Schienenabstand wird vom Werk festgelegt.

## Aufmaß VS 2 KL

### ⚠ Prüfen der Dichtungsbreite „D“

Messen Sie an allen vier Seiten die Breite der Dichtung „D“ wegen evtl. Toleranzen.

#### D kleiner oder gleich 5 mm

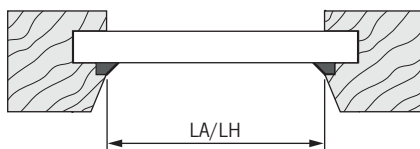
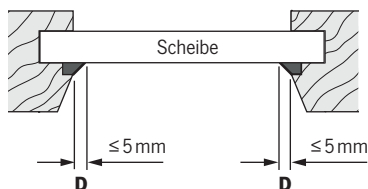

**Bestellbreite** = lichte Breite  
„LA“ abzgl. 4 mm  
**Bestellhöhe** = lichte Höhe  
„LH“ abzgl. 8 mm

#### D größer 5 mm

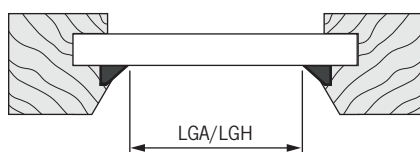
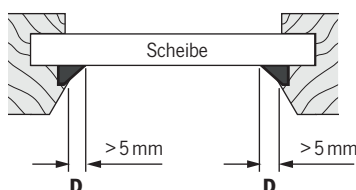

**Bestellbreite** = lichte Glasbreite  
„LGA“ zzgl. 7 mm  
**Bestellhöhe** = lichte Glashöhe  
„LGH“ zzgl. 3 mm

### Montagehinweise VS 2 KL:

- Die Glasscheibe muss trocken und frei von Fett, Silikon und sonstigen Verschmutzungen sein.
- Bitte beachten Sie die Gefahrenhinweise zum Reinigungstuch.
- Die optimale Verarbeitungstemperatur liegt zwischen 15 – 35°C (Klebefläche und Umgebung).
- Luft einschließen innerhalb der Klebefläche stellen keinen Reklamationsgrund dar, solange die Funktion des Profils nicht beeinträchtigt wird.